



ワイヤレス通信で 報知機器を制御

ワイヤレスコントロールユニット PWS型

省エネ版

PWS-T型



PWS-TT
(送信機)



PWS-RT
(受信機)

高速版

PWS-H型



PWS-TH
(送信機)



PWS-RH
(受信機)

乾電池での動作が可能！



間隔の短い
パルス信号入力に対応！

様々な報知機器の制御が可能です。



回転灯
SK型



モータレス回転灯
SF型



音声合成回転灯
RT-VF型



積層情報表示灯
LA6型



MP3音声合成報知器
LKEH-FV型



屋内用 LED表示ボード
VM96F-TEL型

特定小電力無線を使った ワイヤレス通信

屋外約 **350m**・屋内約 **100m**[※]の
長距離通信が可能です。

※地上高2m、見通しの数値(使用環境により伝搬距離は変動)
※SSモードでは、屋外約600mの通信が可能(高速版)

特定小電力無線のメリット

障害物があっても電波の回り込みにより、遠くまで信号を届けることが期待できます。特別な免許申請が不要で、簡単に導入でき、通信費などのランニングコストや配線工事などの費用を抑えることができます。

ワイヤレス
コントロールユニット
PWS型



INPUT

スイッチ・リレーなど
機器からの異常出力
センサからの接点出力
など

● 送信機：入力5点

送信機は、無電圧接点入力タイプと有電圧接点入力タイプを揃えています。

● 屋外設置可能

防まつ構造IP54※により屋外設置が可能です。
※直取付時、または壁面取付ブラケット使用時



● 配線が簡単

スクリューレス端子台を採用しており、配線時に特別な工具は必要ありません。



オプション



● 壁面取付アングル
(配線露出タイプ)
型式：PWS-001
2,000円(税抜き)

● 壁面取付ブラケット
(配線埋め込みタイプ)
型式：SZK-003W
2,000円(税抜き)

● 壁面取付ブラケット
(配線露出タイプ)
型式：SZK-004W
2,800円(税抜き)



● ACアダプタ(屋内仕様)
型式：PWS-AD
6,000円(税抜き)

● … 標準在庫製品(2018年4月時点)

接点出力を使って 報知機器を制御

受信機に出力5点・リレー接点出力1点を
搭載しています。

OUTPUT

● 受信機： 出力5点・リレー接点出力1点

回転灯や電子音報知器などの電源制御製品を
直接接続することができます。
※外部電源供給時のみ使用できます。

● 中継機能で無線の中継が可能

中継機能を使って無線の中継の事ができます。
※中継機能については、省エネ版と高速版で仕様異なります。
詳しくは各タイプの説明をお読みください。



● 送信機と受信機を合わせて、1周波数あたり30台までの通信が可能です。

(1:1)、(1:N)、(N:1)、(N:N) のシステム構築ができます。

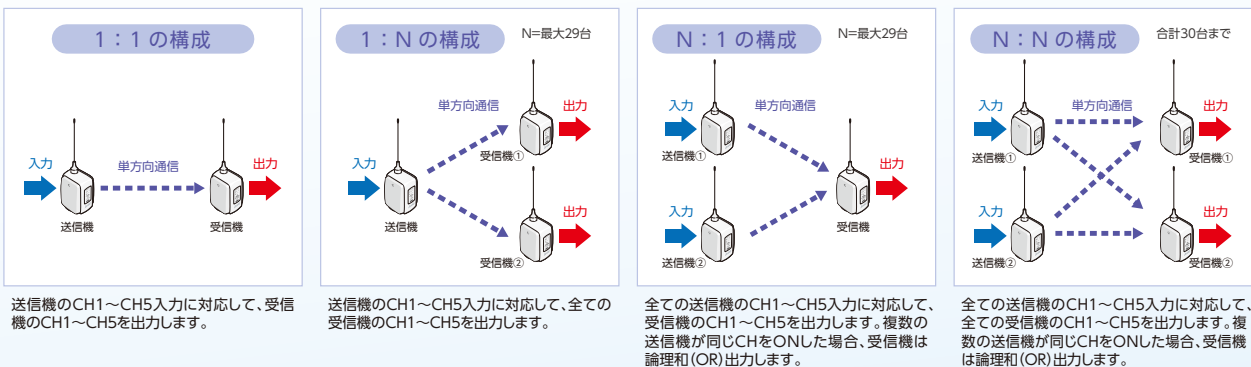

● 用途に合わせて2つのタイプからお選びいただけます。(詳しくは次ページをご覧ください。)

乾電池での動作が可能!

省エネ版

PWS-T型

間隔の短いパルス信号入力に対応!

高速版

PWS-H型

PWS型は、環境や用途に合わせて



乾電池での動作が可能!

省エネ版



PWS-TT (送信機)

PWS-RT (受信機)



ボディ色： オフホワイト

省エネ版はフロントパネルが白色です。

省エネ版の特長

独自のマルチホップ機能

当社独自のマルチホップ方式により、次の機能を実現しています。(右図)
 ①複数の無線ルートで信号を届け、通信の信頼性を向上させることができます。
 ②専用の中継器を使用することなく、無線伝達距離を延長することができます。
 ※送信機・受信機の両方にマルチホップ機能を搭載しています。

干渉の少ない電波帯

一般に使用されている周波数帯域に加え、干渉確率の低い周波数チャンネルをサポートしています。周囲の電波干渉の影響を回避することができます。

乾電池での動作が可能

外部電源(DC12~24V)に加え、単3形アルカリ乾電池でも駆動できます。

※電池駆動の場合、使用制限があります。※電池は付属しておりません。
 ※乾電池は外部電源のバックアップ用ではありません。
 ※AC電源にはオプション品のACアダプタ(屋内仕様)をご使用ください。

○省エネ版は送信機に連続入力する場合、約7秒の入力間隔が必要です。
 機器の構成および、設定方法に応じて入力間隔時間は異なります。

モデルコード	PWS-TTN-W	省エネ版
T: 送信機		ボディ色
R: 受信機		W: オフホワイト
	入力方式(送信機のみ)	
	N: 無電圧接点 (NPNトランジスタ対応)	
	P: 有電圧接点 (PNPトランジスタ/NPNトランジスタ対応)	

マルチホップ機能の特長 (省エネ版)

- 複数の無線ルートで信号を届けることができます。
 - マルチホップ設定 ON
 - マルチホップ設定 OFF
- 無線伝達距離を延長することができます。
 - 中継 最大 5 台

※1段中継するごとに、約3秒の遅延が発生します。

○省エネ版では、送信機・受信機の機能を保持したまま、中継機能を使用できます。



どこが違う? 省エネ版と高速版

PWS型では、「省エネ版」と「高速版」で異なる無線の送信方式を採用しています。それぞれに特長がありますので、使用環境や用途に合わせたタイプをお選びいただけます。



無線の通信方式が違います。(省エネ版：同報通信方式 高速版：経路指定方式)

省エネ版 … 同報通信方式



高速版 … 経路指定方式(個別通信)

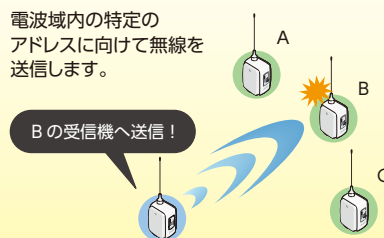

※高速版も同報通信方式での使用が可能です。ただし、制限があります。

2つのタイプからお選びいただけます。



間隔の短いパルス信号入力に対応!

高速版



- PWS-TH (送信機)
- PWS-RH (受信機)



ボディ色：■オフホワイト

高速版はフロントパネルが黒色です。

高速版の特長

間隔の短いパルス信号入力に対応

連続入力の対応が求められる環境下で、高いレスポンス性を発揮します。

無線の到達を確認できる アンサーバック機能 ※(1:1)(N:1)使用時

受信機が送信機側からの入力受付時に、送信機に対して応答信号を送信します。

送信機にもリレー-接点出力1点を搭載

送信機のリレー-接点に電源制御製品を接続することで、送信機側が無線到達を確認することができます。
※受信機が1台の場合のみ使用できます。



出荷時設定の変調方式 (FSK モード) に加え、通信距離や耐ノイズ性を向上させる変調方式 (SS モード) を搭載しています。

3つの周波数チャンネルの中から電波環境の良い周波数チャンネルを自動で選択する周波数運用形態、「3波モード」を搭載しています。

- 高速版は乾電池での動作には対応していません。
- 高速版は AC 機器へのリレー出力には対応していません。

中継機能を使用した構成 (高速版)

- 中継器に設定した機器を設置することで無線距離を延長することができます。
- 中継動作+受信機として使用することができます。

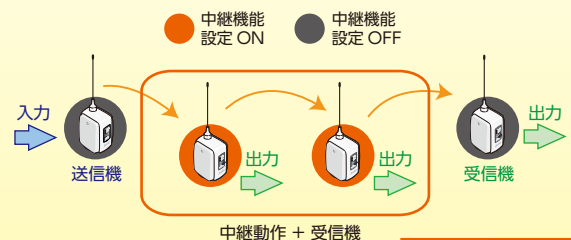

※ 高速版では、中継機能使用時の送信機は中継専用器となります。

中継 最大 2 台

モデルコード

PWS-THN-W

高速版



T: 送信機
R: 受信機
ボディ色
W: オフホワイト
入力方式 (送信機のみ)
N: 無電圧接点 (NPN トランジスタ対応)
P: 有電圧接点 (PNP トランジスタ / NPN トランジスタ対応)

使用環境や用途に適した特長があります。

省エネ版 … 電源が取りにくい、電波状況が変化する環境に

高速版 … 入力の間隔が短い、即応性が求められる環境に

省エネ版と高速版の機能比較

機能名	省エネ版	高速版
電池駆動	あり	なし
中継台数	最大5台	最大2台
接点入出力	送信機…デジタル入力 受信機…デジタル出力	送信機…デジタル入力 受信機…デジタル出力
リレー	AC/D C 負荷制御可能	D C 負荷制御のみ可能 (AC 負荷の接続は不可)

機能名	省エネ版	高速版
無線出力	7mW	10mW
変調方式	FSK モードのみ	FSK/SSモード切替
通信距離	FSK モード: 屋外見通し 約 350m ※設置環境により変動します。	FSKモード: 屋外見通し 約350m SSモード: 屋外見通し 約600m ※設置環境により変動します。
通信速度	FSK モード: 4800bps	FSKモード:4800bps SSモード:436bps
マルチホップ機能	あり (専用中継器不要)	なし (専用中継器が必要)
アンサーバック機能	なし	あり
使用周波数	429.1750MHz~429.2375MHz 429.2500MHz~429.7375MHz 429.8125MHz~429.9125MHz	429.2500MHz~429.7250MHz
送信時間制限	あり (2.5 秒送信、2.5 秒休止)	なし
信号入力間隔	7 秒以上	FSKモード:0.4秒以上 SSモード:1.3秒以上
周波数ホッピング	なし	あり (固定またはグループ可)

ワイヤレスコントロールユニット (PWS-T 型)

省エネ版を使った用途事例

省エネ版
用途事例 1

工場にある設備の状態を離れた場所で確認したい。
将来的にはレイアウト変更も考えているが・・・



大がかりな配線作業なしで報知機器の無線化が可能。レイアウト変更も容易に対応できます。

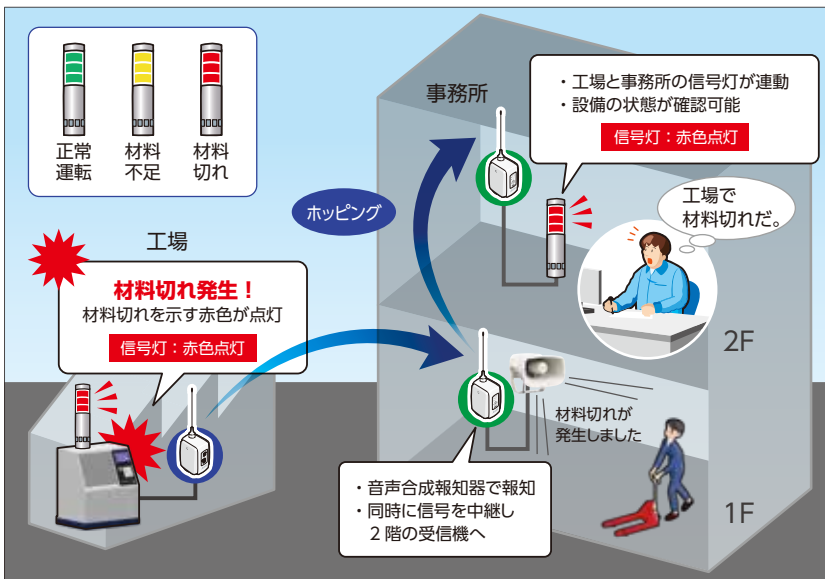

PWS-T 型 (省エネ版) と当社の信号灯・回転灯・音声合成報知器を組み合わせることで、離れた場所にある設備の状態が確認できるようになります。大がかりな配線工事もなく、低コストで導入できます。また、設備のレイアウト変更も容易に対応できます。マルチホッピング機能で離れた建物やフロア間でもお使いいただけます。

オススメ製品

設備状態を多彩に表現できる！

積層情報表示灯 LA6
¥28,000～ (税抜き)



経過時間の見える化

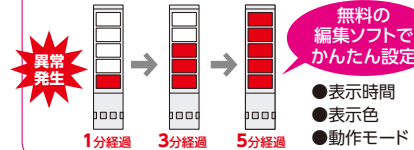

省エネ版
用途事例 2

デマンド監視の情報を、なるべく費用をかけずに効果的に報知させる方法は無いだろうか・・・



特定小電力無線を使って、低コストでシステム構築できます。

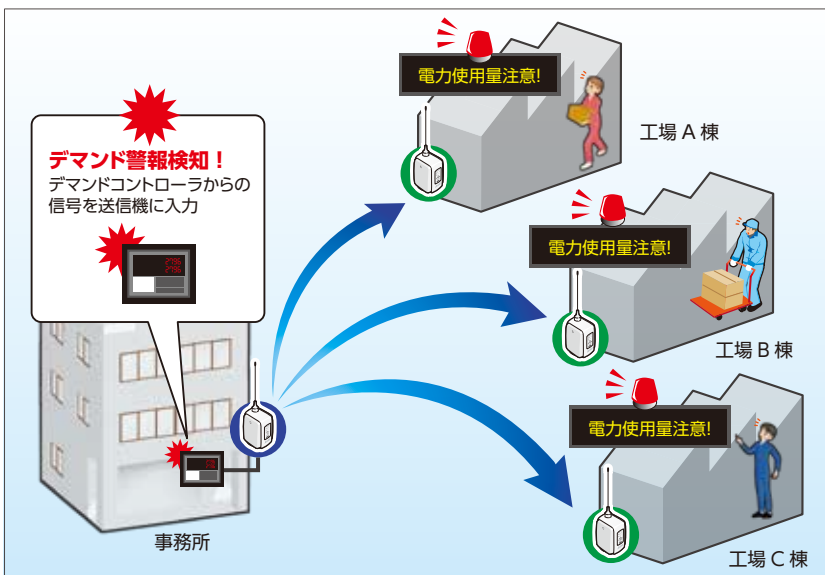

PWS-T型(省エネ版)の通信距離は屋外見通し約350メートルなので、離れた建物からの信号を十分にキャッチすることができます。また、電波をホッピングさせることで伝送距離を延長することも可能です。



光と音・音声・文字表示を組み合わせる事で、より効果的な注意喚起がおこなえます。効果的な報知で迅速に対応することができます。

ワイヤレスコントロールユニット (PWS-H 型)

高速版を使った用途事例

高速版
用途事例 1

離れた機器から、生産管理表示板へ
カウント信号を入力できないだろうか・・・



PWS 高速版を使って、無線で信号をインプットできます。

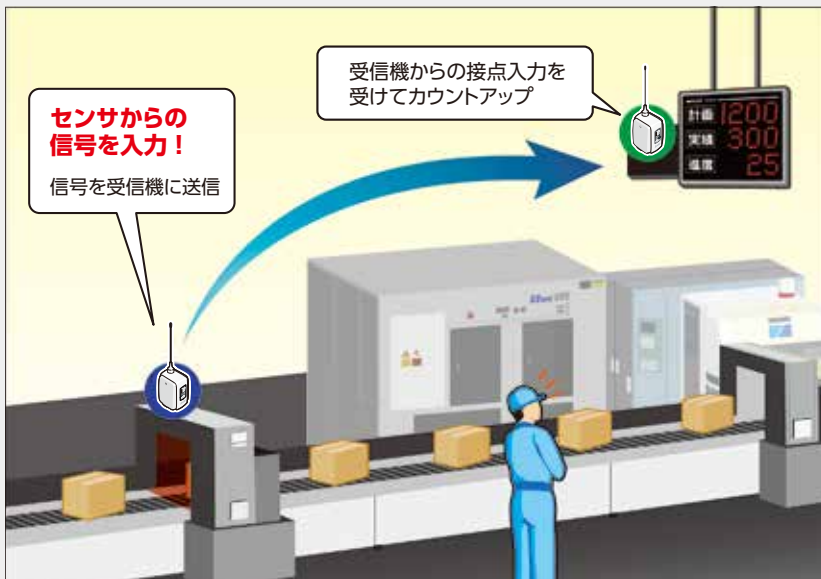

PWS-H型(高速版)は入力間隔の短い入力にも対応しているので、LED表示ボードなどへの入力に使用することができます。大がかりな配線工事も必要なく、低コストで導入できます。



LED表示ボード
VM96F-108TEL

ライン変更時の設定も簡単!
配線工事のコストを削減できます!

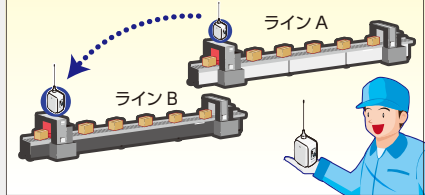

ワイヤレス通信なので、ライン変更やレイアウト変更にも容易に対応可能です。

高速版
用途事例 2

送信した無線が、ちゃんと到達したのかを
確認できないだろうか・・・



PWS 高速版のアンサーバック機能を使って確認できます。

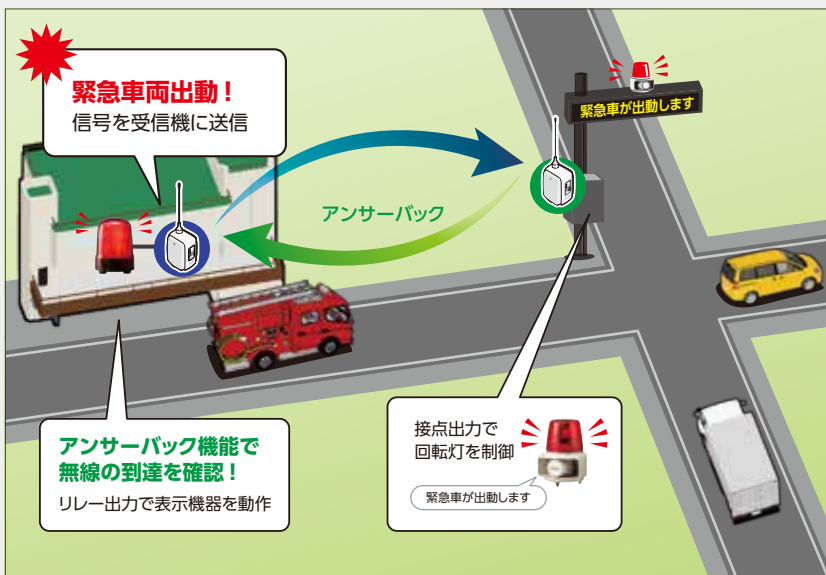

PWS-H 型 (高速版) は送信機にもリレー接点出力を搭載しています。アンサーバック時に報知機器を連動させることで、効果的に周囲に無線の到達を知らせることが可能です。



アンサーバック機能を使って、無線の到達を確認することが可能です。

製品について (省エネ版)

(動作モード・制限事項・配線例・製品仕様など)

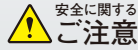

人体や財産に関わる重大な事故発生を危惧される設備や機器へはご使用にならないでください。医療用デレメーターが使われる施設などでは、電波によって誤動作を引き起こす、もしくは電波の影響を受ける可能性がありますのでご注意ください。本製品を設備や機器、制御システムなどにおいて使用し、システム設計する場合は、冗長設計をおこなってください。本書および、取扱説明書に記載の注意事項を正しくご理解のうえ、ご使用ください。

本製品は、当社製品と組み合わせて、事象の発生を報知することを目的としたものです。装置の制御などリアルタイム性が要求される用途には使用できません。また、信号の入力間隔に制限を設けています。本書、および取扱説明書に記載の制限事項を正しくご理解のうえ、ご使用ください。

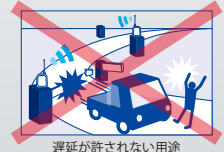

動作モード

PWS 型は 4 種類の動作モードを搭載しています。使用するシーンに応じて、最適な動作モードを選択してください。工場出荷時の動作モードは、「ワンショットモード」に設定しています。

ワンショットモード (パルス信号)

送信機の入力信号ONで、受信機の出力を(s)の期間ONします。出力時間(s)は、受信機の機能設定スイッチ「ワンショット出力時間」で設定します。

ワンショット出力時間(s)
0.5秒
2秒
4秒
8秒
12秒★
30秒
60秒
300秒

★: 工場出荷時設定

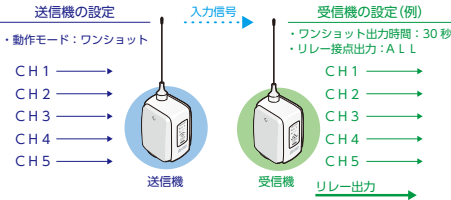

◎ <1:1><1:N>構成の場合

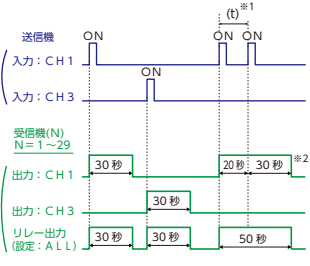

◎ <N:1><N:N>構成の場合

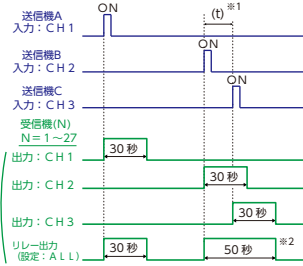

*1 上図は、入力間隔時間(t)が、20秒の場合の例です。*2 入力間隔時間(t)が出力時間(s)以下の場合、出力は連続します。

2CHモード (パルス信号)

送信機のCH1でON信号、CH2でOFF信号を送ります。受信機のCH1から出力します。送信機のCH3~CH5および、受信機のCH2~CH5は無効です。

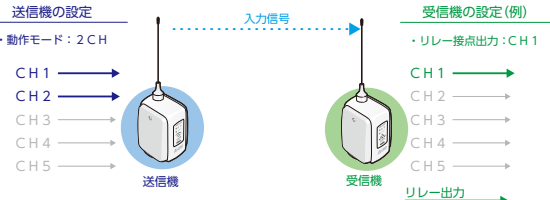

◎ <1:1><1:N>構成の場合

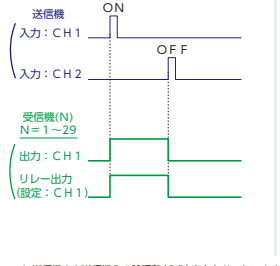

◎ <N:1><N:N>構成の場合

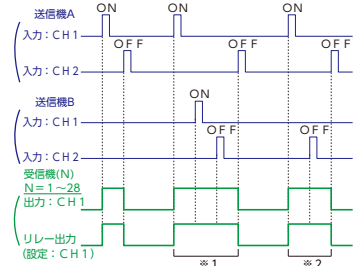

*1 送信機Aと送信機Bの論理和(OR)出力をおこないます。*2 送信機AのON信号を送信機BのOFF信号で止めることはできません。送信機AのOFF信号で止めてください。

レベルモード (レベルホールド信号)

送信機の入力をONしている間、受信機の出力をONします。

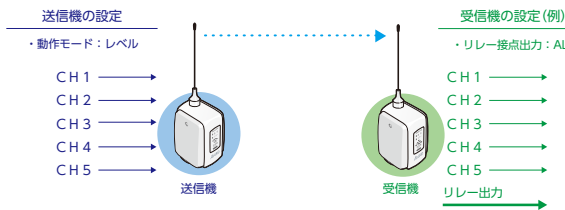

◎ <1:1><1:N>構成の場合

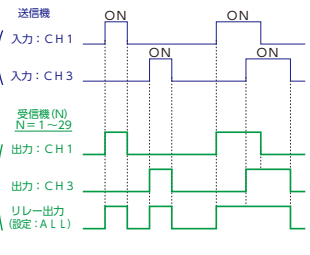

◎ <N:1><N:N>構成の場合

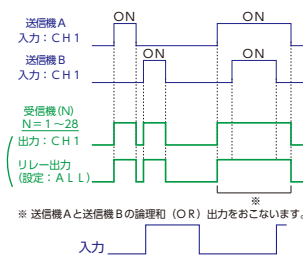

入力信号の(ON時間)(OFF時間)は、入力間隔時間(t)以上保持してください。入力間隔時間(t)未満の出力時間が必要な場合は、ワンショットモードをお使いください。

トグルモード (パルス信号)

送信機の信号入力ごとに、受信機出力のON/OFF動作を繰り返します。

警告 送信機には、ON/OFFを表示する機能はありません。受信機に接続された装置の動作状態を確認してください。受信機に接続された装置の動作状態が確認できない環境では、絶対にトグルモードを使用しないでください。予期しない動作で、重大事故につながる恐れがあります。特に複数の送信機を使用する場合は注意が必要です。

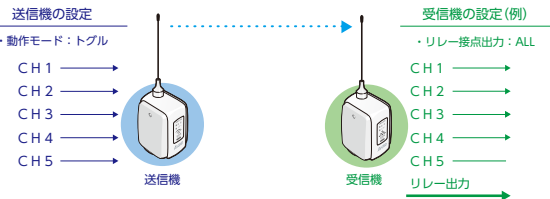

◎ <1:1><1:N>構成の場合

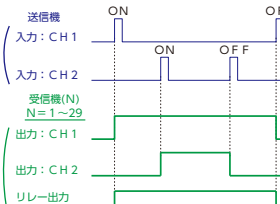

◎ <N:1><N:N>構成の場合

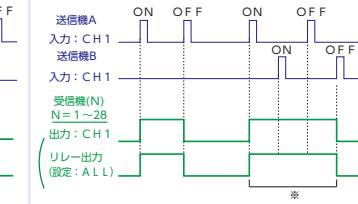

* 送信機Aと送信機Bの論理和(OR)出力をおこないます。出力を止めるには、すべての送信機からのOFF信号が必要です。

信号の入力間隔の制限

送信機・受信機の構成および、設定内容に応じて、入力間隔時間(t)を規定しています。すべての信号入力は、入力間隔時間(t)以上としてください。入力間隔が短い場合、入力信号が正しく受け付けられない場合があります。

(1) 同じ送信機に信号入力する場合

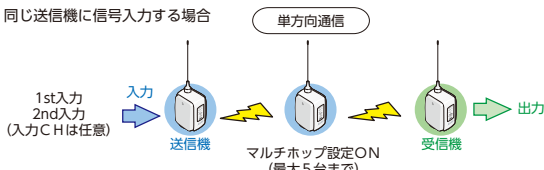

(2) 別の送信機に信号入力する場合

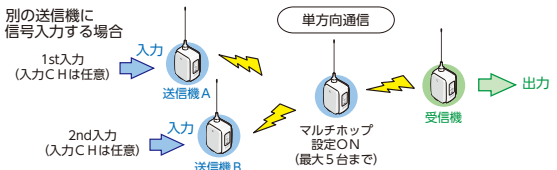

送信回数: 1回設定の場合 (工場出荷時設定)	
マルチホップON設定の無線機台数	1st入力⇒2nd入力 入力間隔時間(t)
0台	7秒以上
1台	7秒以上
2台	10秒以上
3台	13秒以上
4台	16秒以上
5台	19秒以上

送信回数: 3回設定の場合	
マルチホップON設定の無線機台数	1st入力⇒2nd入力 入力間隔時間(t)
0台	20秒以上
1台	20秒以上
2台	
3台	
4台	
5台	禁止

送信回数: 1回設定の場合 (工場出荷時設定)	
マルチホップON設定の無線機台数	1st入力⇒2nd入力 入力間隔時間(t)
0台	7秒以上
1台	7秒以上
2台	10秒以上
3台	13秒以上
4台	16秒以上
5台	19秒以上

送信回数: 3回設定の場合	
マルチホップON設定の無線機台数	1st入力⇒2nd入力 入力間隔時間(t)
0台	20秒以上
1台	20秒以上
2台	
3台	
4台	
5台	禁止

・同一周期で繰り返し信号入力する際は、入力間隔時間(t)の2倍以上の時間を確保してください。入力信号が正しく受け付けられない場合があります。

■ 設定に関する制限

送信機の制限 電源の供給方式により、信号入力方法および機能に以下の制限が発生します。

○：推奨 ▲：動作はするが、推奨しない ×：動作しない

機能	外部電源	電池	補足説明
動作モード	ワンショット (パルス信号)	○	
	2CH (パルス信号)	○	
	レベル (レベルホールド信号)	○	ON時間が長いほど、接点電流が流れる続けるため、電池寿命が短くなります。
入力論理切替設定	a接点	○	
	b接点	○	ON接点電流が常時流れ続けるため、電池寿命が短くなります。
マルチホップ機能	切	○	
	入	○	*切の場合に比べて電池寿命は短くなります。(送・受信機の総台数に依存します。)

受信機の制限 電源の供給方式により、信号入力方法および機能に以下の制限が発生します。

○：推奨 ▲：動作はするが、推奨しない ×：動作しない

機能	外部電源	電池	補足説明
リレー接点出力	○	×	
他局電池チェック	切	○	
受信モード	ノーマルモード (常時受信)	○	状態表示LEDの点灯確率が低くなるため、電池寿命は短くなります。
	エコモード (間欠受信)	○	常時受信状態のため、電池寿命が短くなります。(約3日程度)
マルチホップ機能	切	○	
	入	○	*切の場合に比べて電池寿命は短くなります。(送・受信機の総台数に依存します。)

■ 配線例

送信機・受信機の端子台の構成と、リレー接点端子の配線例を説明します。

送信機の端子台構成

送信機は、無電圧接点入力タイプと有電圧接点入力タイプを揃えています。入力装置に対応した型式を選択してください。

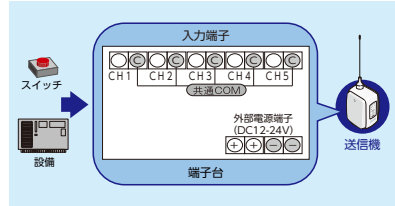

5つの共通端子 (COM) は、内部で接続されています。外部電源端子の2つの+端子、-端子は、各々内部で接続されています。

受信機の端子台構成

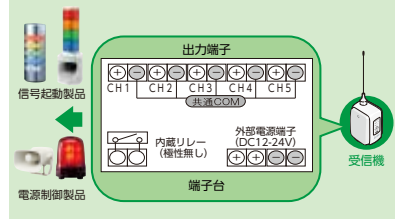

出力端子は、NPNオープンコレクタ出力です。接続する製品はNPNトランジスタで駆動できる仕様のものをお使いください。



警告 A Cラインの配線作業は、電気工士の資格を有する者がおこなってください。

- * 実際の取付時には、必ずワイヤレスコントロールユニット総合取扱説明書・接続する製品の取扱説明書を熟読してから、作業をおこなってください。
- * 1 A Cアダプタは、オプション品を設定しています。
- * 2 外部からのD C電源、またはスイッチング電源は、下記の容量以上のものが必須です。
必要容量 (W) = D C駆動製品の消費電力 + 1.5W (本製品の消費電力)

リレー接点端子の配線例

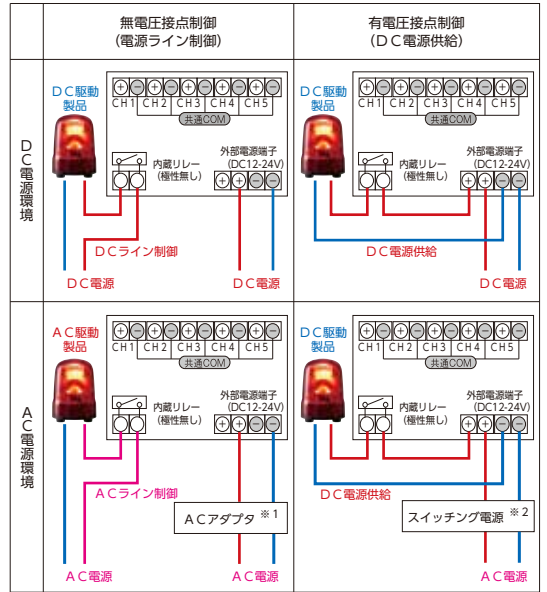

■ 製品仕様

■ 一般仕様

項目	送信機 PWS-T T型	受信機 PWS-R T型
定格電圧	外部電源：DC 12~24V	
	電池：DC 4.5V 単3形アルカリ乾電池×3本	
電圧許容範囲	外部電源 DC 10.8~26.4V	
定格消費電流	最大50mA	最大75mA (外部接続機器への負荷電流を除く)
電池寿命※ (目安)	約5年 (マルチホップOFF) 約3年 (マルチホップON) (a接点、ワンショットモード(パルス信号入力))	約3年 (エコモード、ワンショット出力時間1.2秒、他局電池チェックなし)
	使用温度範囲	-10℃ ~ 50℃ (電池含まず)
保存温度範囲	-30℃ ~ 70℃ (電池含まず)	
相対湿度	90% R H以下 (結露なきこと)	
耐振動	加速度 19.6m/s ² (JIS C 60068-2-6:2010)	
取付方向	正方向	
取付場所	屋外、屋内	
保護等級	IP54 (直取付時、または壁面取付ブラケット(型式:SZK-003W)使用時)	
外形寸法	H267mm × W76mm × D85mm (取付含まず)	
質量 (公差: ±10%)	220g (電池含まず)	230g (電池含まず)
適合規格	RoHS 指令 技術基準認証済無線装置内蔵	

※10回/日使用(常通)の場合
・電池寿命は設置環境、使用条件によって異なります。特に、妨害電波がある環境では、電池寿命が著しく短くなる場合があります。表中の数字は、電池寿命を保証するものではありません。
・外部電源は、起動から2秒以内で10.8Vまで立ち上げてください。緩やかに電源を立ち上げると、正常に動作できません。

■ 無線仕様

項目	仕様
無線種類	特定小電力無線
技術基準	ARIB STD-T6 準拠
通信方式	単信方式
無線周波数帯	429.1750 ~ 429.9125 MHz
送信出力	7mW
送信時間制限	2.5秒送信後、3.5秒休止
周波数チャンネル数	16ch (固定モード)
グループID数	4
グループ機能	周波数チャンネルとグループIDの組み合わせで最大64通り
受信モード	ノーマルモード (常時受信) / エコモード (間欠受信)
マルチホップ機能	ON/OFF (ON設定は最大5台まで)
伝達距離	屋外約350m、屋内約100m (地上高2m、見通し環境) ※ 設置環境により変動します。
伝達時間*	約0.5秒 (ノーマルモード受信) 約0.5 ~ 2.5秒 (エコモード受信) ※ 1段階ホッピングするごとに、約3秒の遅延が発生します。
通信構成	1:1、1:N、N:1、N:N
構成台数	送信機・受信機を合わせて30台 (1周波数チャンネルあたり)
同一エリア使用台数	設置間隔等により異なります

※ 通信エラーなどがない場合の理論値

■ 機能仕様

項目	送信機 PWS-T T型	受信機 PWS-R T型
入力論理切替	a接点 / b接点	-
入力判定時間	短い (10ms) / 長い (100ms)	-
送信回数	1回 / 3回	-
動作モード	ワンショットモード・2CHモード・レベルモード・トグルモード	-
ワンショットモード出力時間	0.5秒, 2秒, 4秒, 8秒, 12秒, 30秒, 60秒, 300秒から選択	-
電波感度テスト	2点間の電波感度測定	-
電池電圧チェック	電池電圧低下をLED表示および、無線で通知	-

■ 入出力仕様

項目	送信機 PWS-T T型	受信機 PWS-R T型
入出力仕様	無電圧接点入力 (型式: PWS-T T N) ・5入力 (共通端子5点) ・出力ON電流 10mA以下 / CH ・OFF時端子電圧 5V以下 ・最小入力時間 10ms	無電圧接点出力 (NPNオープンコレクタ出力) ・5出力 (共通端子5点) ・最大負荷電圧 DC35V ・最大負荷電流 DC250mA ・突入電流 DC500mA ・サージキラー ツェナーダイオード ※ 当社の積層信号灯 (シグナル・タワー) プザーで [Ic ≥ 300mA] と表記されているものは、接続可能です。
	有電圧接点入力 (型式: PWS-T T P) ・5入力 (共通端子5点) ・入力電圧 26.4V以下 ・入力電流 35mA (全CH合計) ・入力ON電流 25mA以下 / CH ・最小入力時間 10ms	リレー接点出力 (1a接点) ・接点定格 AC250V 0.8A DC48V 3.0A 突入78A (TV-5規格) ・最小適用負荷 AC90V 10mA DC10.8V 10mA ・開閉寿命 10万回以上
接続方法	スクリューレス端子台	
推奨電線種類	単線/より線 (UL電線)	
適合電線サイズ	入力端子, 出力端子 Φ0.41~0.81mm (AWG26~AWG20) 被覆剥きしろ 8~9mm	
	外部電源端子, リレー接点端子 Φ0.41~1.29mm (AWG26~AWG18) 被覆剥きしろ 7~8mm	

■ 価格

	型式	仕様	本体色	価格 (税抜き)
送信機	● PWS-TT-W	DC12-24V 無電圧接点入力	オフホワイト	60,000円
	PWS-TTP-W	DC12-24V 有電圧接点入力	オフホワイト	60,000円
受信機	● PWS-RT-W	DC12-24V	オフホワイト	60,000円

●...標準在庫製品 (2021年9月時点) 標準在庫製品以外の製品の納期、発注についてはお問い合わせ下さい。

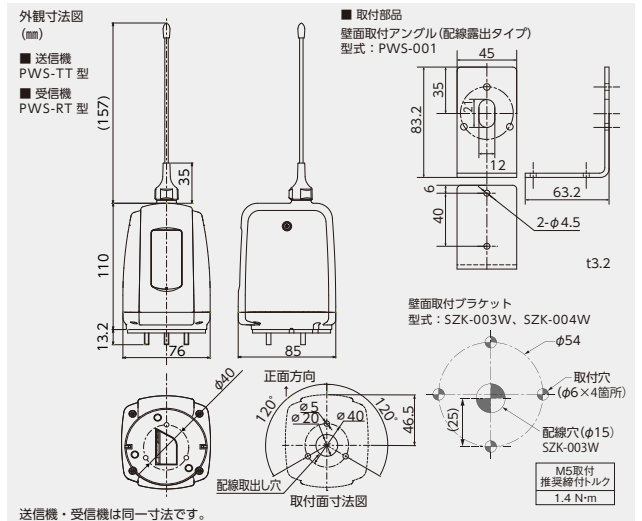

送信機・受信機は同一寸法です。

製品について (高速版)

(動作モード・制限事項・配線例・製品仕様など)



安全に関する
ご注意

医療機器、原子力設備や機器、航空宇宙機器、輸送設備や機器など、人命にかかわる設備や機器および、高度な信頼性を必要とする設備や機器などへの組み込みや制御などの使用は意図されておりません。これらの用途で本製品を使用され、人身事故、財産損害などが生じても、弊社はいかなる責任も負いかねます。本製品を安全重視の保安目的で使用する場合には、必ず日常点検を実施し、万一の不具合・故障発生時に対応できるシステム設計をおこなってください。本書および、取扱説明書に記載の注意事項を正しくご理解のうえ、ご使用ください。

本製品は、当社製品と組み合わせて、事象の発生を報知することを目的としたものです。クレーンの制御やロボットの制御など、瞬時の動作が要求される用途には使用できません。また、信号の入力間隔に制限を設けています。本書および、取扱説明書に記載の制限事項を正しくご理解のうえ、ご使用ください。

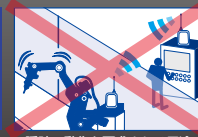

瞬時の動作を要求される用途

動作モード

PWS型は4種類の動作モードを搭載しています。使用するシーンに応じて、最適な動作モードを選択してください。工場出荷時の動作モードは、「ワンショットモード」に設定されています。※信号の入力間隔に制限を設けています。次項「信号の入力間隔の制限」をお読みください。

ワンショットモード (パルス信号)

送信機の入力信号ONで、受信機の出力を(s)の期間ONします。出力時間(s)は、受信機の機能設定スイッチ「ワンショット出力時間」で設定します。

ワンショット出力時間(s)
0.5秒
2秒
4秒
8秒
12秒★
30秒
60秒
300秒

★：工場出荷時設定

送信機の設定 (例)

・動作モード：ワンショット

入力信号

送信機

リレー出力 <1:1><N:1> 個別通信のみ

受信機の設定 (例)

・ワンショット出力時間：12秒

・リレー接点出力：ALL

受信機

リレー出力

◎ <1:1><1:N>構成の場合

送信機の通信方式：個別通信

送信機A 入力：CH1

送信機B 入力：CH2

送信機C 入力：CH3

受信機 出力：CH1

出力：CH3

リレー出力 (設定：ALL)

◎ <N:1><N:N>構成の場合

送信機の通信方式：同報通信

送信機A 入力：CH1

送信機B 入力：CH2

送信機C 入力：CH3

受信機 出力：CH1

出力：CH2

出力：CH3

リレー出力 (設定：ALL)

※1 上図は、入力間隔時間(t)が10秒の場合の例です。※2 入力間隔時間(t)が出力時間(s)以下の場合、出力は保持します。

2CHモード (パルス信号)

送信機のCH1でON信号、CH2でOFF信号を送ります。受信機のCH1から出力します。送信機のCH3~CH5および、受信機のCH2~CH5は無効です。

送信機の設定

・動作モード：2CH

送信機

リレー出力 <1:1><N:1> 個別通信のみ

受信機の設定 (例)

・リレー接点出力：CH1

受信機

リレー出力

◎ <1:1><1:N>構成の場合

送信機の通信方式：個別通信

送信機A 入力：CH1

送信機B 入力：CH2

受信機 出力：CH1

リレー出力 (設定：CH1)

◎ <N:1><N:N>構成の場合

送信機の通信方式：同報通信

送信機A 入力：CH1

送信機B 入力：CH2

受信機 出力：CH1

リレー出力 (設定：CH1)

※1 送信機Aと送信機Bの論理和(OR)出力をおこないません。※2 送信機AのON信号を送信機BのOFF信号で止めることはできません。送信機AのOFF信号で止めてください。

レベルモード (レベルホールド信号)

送信機の入力をONしている間、受信機の出力をONします。

送信機の設定

・動作モード：レベル

送信機

リレー出力 <1:1><N:1> 個別通信のみ

受信機の設定 (例)

・リレー接点出力：ALL

受信機

リレー出力

◎ <1:1><1:N>構成の場合

送信機の通信方式：個別通信

送信機A 入力：CH1

送信機B 入力：CH2

送信機C 入力：CH3

受信機 出力：CH1

出力：CH3

リレー出力 (設定：ALL)

◎ <N:1><N:N>構成の場合

送信機の通信方式：同報通信

送信機A 入力：CH1

送信機B 入力：CH2

送信機C 入力：CH3

受信機 出力：CH1

リレー出力 (設定：ALL)

※ 送信機Aと送信機Bの論理和(OR)出力をおこないません。

入力信号の(ON時間)(OFF時間)は、入力間隔時間(t)以上保持してください。

入力間隔時間(t)未満の出力時間が必要な場合は、ワンショットモードをお使いください。

トグルモード (パルス信号)

送信機の信号入力ごとに、受信機出力のON/OFF動作を繰り返します。

送信機の設定

・動作モード：トグル

送信機

リレー出力 <1:1><N:1> 個別通信のみ

受信機の設定 (例)

・リレー接点出力：ALL

受信機

リレー出力

◎ <1:1><1:N>構成の場合

送信機の通信方式：個別通信

送信機A 入力：CH1

送信機B 入力：CH2

受信機 出力：CH1

出力：CH2

リレー出力 (設定：ALL)

◎ <N:1><N:N>構成の場合

送信機の通信方式：同報通信

送信機A 入力：CH1

送信機B 入力：CH2

送信機C 入力：CH3

受信機 出力：CH1

リレー出力 (設定：ALL)

※ 送信機Aと送信機Bの論理和(OR)出力をおこないません。出力を止めるには、すべての送信機からのOFF信号が必要です。

信号の入力間隔の制限

送信機・受信機の構成および、設定内容に応じて、入力間隔時間(t)を規定しています。すべての信号入力は、入力間隔時間(t)以上としてください。入力間隔が短い場合、入力信号が正しく受け付けられない場合があります。

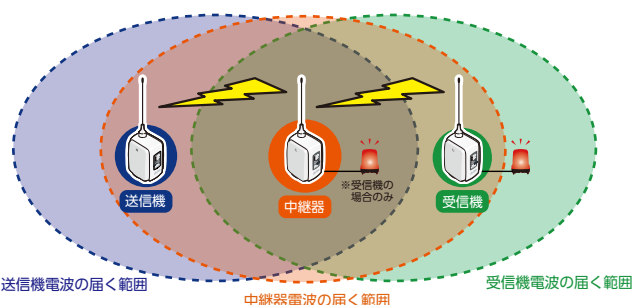

制限時間

		1st入力 ⇒ 2nd入力			
		無線機器間の見通しが取れている場合		無線機器間の見通しが取れていない場合	
中継器台数	モード	FSKモード	SSモード	中継器台数	モード
0台	FSKモード	0.4秒以上	1.3秒以上	0台	FSKモード
0台	SSモード	0.6秒以上	2.2秒以上	0台	SSモード
1台	FSKモード	0.6秒以上	2.4秒以上	1台	FSKモード
1台	SSモード	1.3秒以上	4.5秒以上	1台	SSモード
2台	FSKモード	0.8秒以上	3.5秒以上	2台	FSKモード
2台	SSモード	2.1秒以上	10.8秒以上	2台	SSモード

・表中に記載の数字は理論値ですので、入力間隔時間は使用環境により異なります。
 ・別の無線機と電波干渉が発生した場合は、伝達(遅延)時間が伸びますので注意が必要です。
 ・ほかの無線機がある場合、情報伝達できない場合がありますので本製品の周波数帯域を変更してください。

配線例

送信機・受信機の端子台の構成と、リレー接点端子の配線例を説明します。

送信機の端子台構成

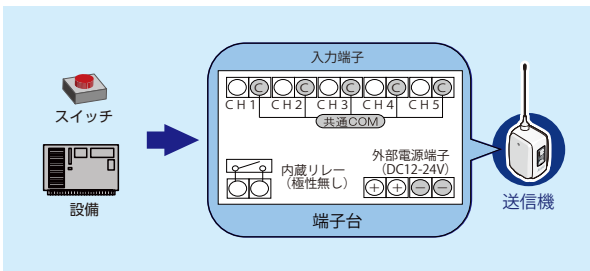

5点の共通端子 (COM) は、内部で接続されています。
外部電源端子の2点の+端子、-端子は、各々内部で接続されています。

受信機の端子台構成

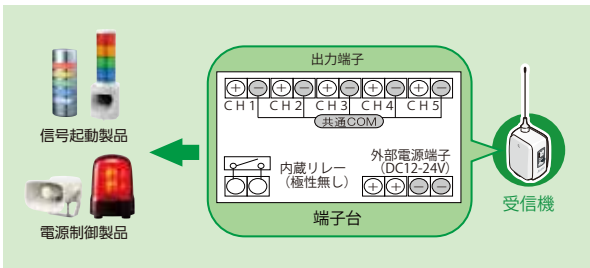

出力端子は、NPNオープンコレクタ出力です。
接続する製品はNPNトランジスタで駆動できる仕様のものをお使いください。

リレー接点端子の配線例

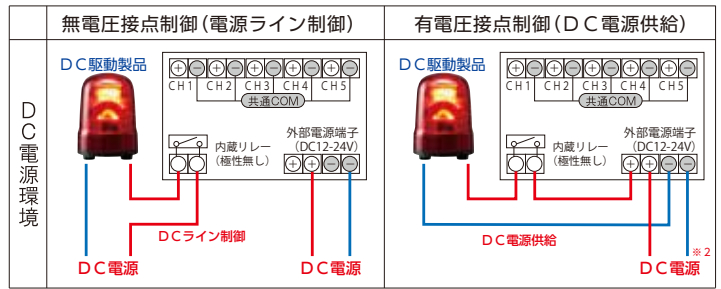

※1 ACアダプタは、オプション品を設定しています。
※2 外部からのDC電源、またはスイッチング電源は、下記の容量以上のものがが必要です。
必要容量 (W) = DC駆動製品の消費電力 + 1.5W (本無線機の消費電力)

ビームセンサ (FE20A型) の配線例

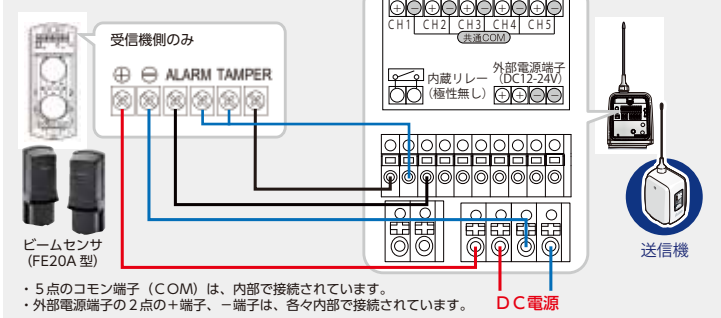

・5点の共通端子 (COM) は、内部で接続されています。
・外部電源端子の2点の+端子、-端子は、各々内部で接続されています。

製品仕様

■ 一般仕様

項目	送信機 PWS-T H型	受信機 PWS-R H型
定格電圧	外部電源: DC 12~24V	
電圧許容範囲	外部電源 DC 10.8~26.4V	
定格消費電流	最大70mA (外部接続機器への負荷電流を除く)	
使用温度範囲	-10℃ ~ 50℃	
保存温度範囲	-30℃ ~ 70℃	
相対湿度	90% RH以下 (結露なきこと)	
耐振動	加速度 19.6m/s ² (JIS C 60068-2-6:2010)	
取付方向	正方向	
取付場所	屋外、屋内	
保護等級	IP54 (直取付け時、または壁面取付ブラケット (型式: SZK-003W) 使用時)	
外形寸法	H267mm × W76mm × D85mm (取付含まず)	
質量 (公差: ±10%)	230g	
適合規格	RoHS 指令 技術基準認証済無線装置内蔵	

■ 無線仕様

項目	仕様
無線種類	特定小電力無線
技術基準	ARIB STD-T67準拠
通信方式	単通信方式
無線周波数帯	429.2500 ~ 429.7250 MHz
送信出力	10mW
変調方式	FSKモード/SSモード
送信時間制限	FSKモード: 0.4秒以上 SSモード: 1.3秒以上 * 1: 1通信、中継なし、無線障害が発生していない時の設計上の時間
グループID数	4
周波数チャンネル数	8ch
自局アドレス数	32
受信アドレス数	32 (送信機のみ)
グループ機能	周波数チャンネルとグループIDの組み合わせで最大32通り
伝達距離	FSKモード 屋外約3500m、屋内約1000m (地上高2m、見通し環境) SSモード 屋外約6000m、屋内約2000m (地上高2m、見通し環境) ※ 設置環境により変動します。
伝達時間 (送信機側入力→受信機側出力)	FSKモード 0.3秒±10% SSモード 0.9秒±10% * 1: 1通信、中継なし、無線障害が発生していない時の設計上の時間
通信構成	1: 1、1: N、N: 1 (N最大数29台)、N: N (N+N: 最大数30台) * N: 1、N: N構成で使用の際は、FSKモードに設定してください。
構成台数	送信機・受信機を合わせて30台 (1周波数チャンネルあたり)
同一エリア使用台数	設置間隔などにより異なります。

■ 機能仕様

項目	送信機 PWS-T H型	受信機 PWS-R H型
入力論理切替	a接点 / b接点	-
入力判定時間	短い (10ms) / 長い (100ms)	-
送信回数	1回	-
リトライ送信回数	32回/なし	-
動作モード	・ワンショットモード・2CHモード・レベルモード・トルクモード	-
ワンショットモード出力時間	-	0.5秒、2秒、4秒、8秒、12秒、30秒、60秒、300秒から選択
リレー接点出力時間	0.5秒、3秒から選択	-
通信テスト	2点間の電波感度測定	

■ 入出力仕様

項目	送信機 PWS-T H型	受信機 PWS-R H型
入出力仕様	無電圧接点入力 (型式: PWS-T HN) ・5入力 (コモン端子5点) ・出力ON電流 10mA以下 / CH ・OFF時端子電圧 5V以下 ・最小入力時間 10ms	無電圧接点出力 (NPNオープンコレクタ出力) ・5出力 (コモン端子5点) ・最大負荷電圧 DC35V ・最大負荷電流 DC250mA ・突入電流 DC500mA ・サージキラー ツェナーダイオード ※当社の標準信号 (シグナル・タワー) プラザで 1ca300mAJと表記されているものは、接続可能です。
	有電圧接点入力 (型式: PWS-T HP) ・5入力 (コモン端子5点) ・入力電圧 26.4V以下 ・入力電流 35mA (全CH合計) ・入力ON電流 25mA以下 / CH ・最小入力時間 10ms	-
リレー接点出力 (a接点1点)	・接点定格 DC48V 3.0A 突入78A (TV-5規格) ・最小適用負荷 DC 10.8V 10mA ・開閉寿命 10万回以上	
接続方法	スクロレス端子台	
推奨電線種類	単線/より線 (UL電線)	
適合電線サイズ	入力端子、出力端子 φ0.41~0.81mm (AWG26~AWG20) 被覆剥きしろ 8~9mm 外部電源端子、リレー接点端子 φ0.41~1.29mm (AWG26~AWG18) 被覆剥きしろ 7~8mm	

■ 価格

	型式	仕様	本体色	価格 (税抜き)
送信機	● PWS-THN-W	DC12-24V 無電圧接点入力	オフホワイト	60,000円
	● PWS-THP-W	DC12-24V 有電圧接点入力	オフホワイト	60,000円
受信機	● PWS-RH-W	DC12-24V	オフホワイト	60,000円

●・・・標準在庫製品 (2021年6月時点) 標準在庫製品以外の製品の納期、発注についてはお問い合わせ下さい。

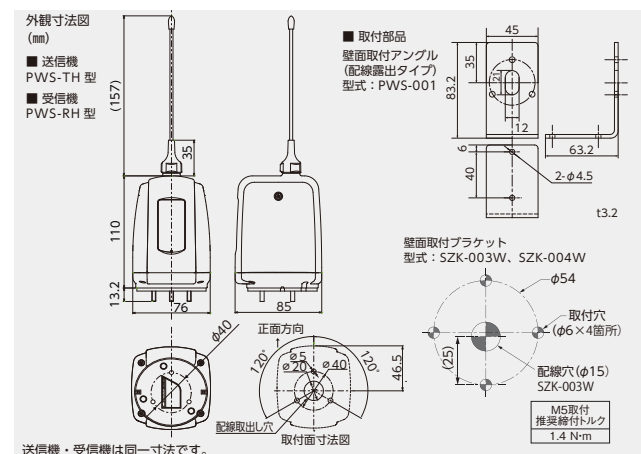

よくある質問

省 省エネ版に該当する項目です。 高 高速版に該当する項目です。

QUESTION
Q1

省 PWSシリーズの省エネ版と高速版を
お互いに通信することはできますか？

A. 製品仕様が異なるため、相互に通信することはできません。

QUESTION
Q2

省 送信機から送った電波が受信機へ到達した
ことを送信機側で確認できますか？

A. 省エネ版：確認できません。
 高速版：状態表示LEDに加えて、送信機に内蔵のリレー出力接点がONしますので、表示機器を接続することで、より効果的な確認が可能になります。

QUESTION
Q3

省 無線の伝達距離を延長させる場合、
中継器が必要でしょうか？

A. 省エネ版：送受信機ともマルチホップ機能をONに設定することで無線の中継が可能です。
 高速版：送受信機とも中継機能をONに設定することで、無線の中継が可能です。
(この場合、送信機は中継専用機となります。)

QUESTION
Q4

省 中継は何台まで可能でしょうか？

A. 省エネ版：最大5台(送信機/受信機含め計7台)まで使用が可能です。
 高速版：最大2台(送信機/受信機含め計4台)まで使用できます。

QUESTION
Q5

省 電池で駆動させることは可能でしょうか？

A. 省エネ版：単3形アルカリ乾電池3本で駆動が可能です。
 高速版：乾電池での駆動はできません。

QUESTION
Q6

省 海外で使用する事はできますか？

A. 本製品は、国内電波法に基づく仕様となっておりますので、日本国外では使用できません。

QUESTION
Q7

省 PWSシリーズを使って機械制御は可能ですか？

A. 機械制御には使用できません。

QUESTION
Q8

省 送信機間の設置間隔はどれくらいの距離が
必要でしょうか？

A. 省エネ版：最低3メートル以上距離をおいて設置してください。
(周波数チャンネルを6ch以上あけて設定する場合)
 高速版：最低3メートル以上距離をおいて設置してください。
(周波数チャンネルを4ch以上あけて設定する場合)

QUESTION
Q9

省 自局アドレスの設定はどのようなケースで
使用しますか？

A. 無線の混信を避けるため、無線経路を特定させたい場合に使用します。
自局アドレスが同一でも同報通信設定をONにすることで、1:N通信が可能となります。
1:N通信をしたい場合、自局アドレスの設定は不要となります

QUESTION
Q10

省 サブ設定の内容がわからなくなった場合、
確認できますか？

A. 製品に同梱されている取扱説明書の最終ページにチェックされていない場合、登録内容を確認することができません。
工場出荷時の設定を再登録してください。

PWS 型 製品選定チェックシート

スタート

ご購入される前に、次のフローチャートに従って、本製品が使用できることをチェックしてください。

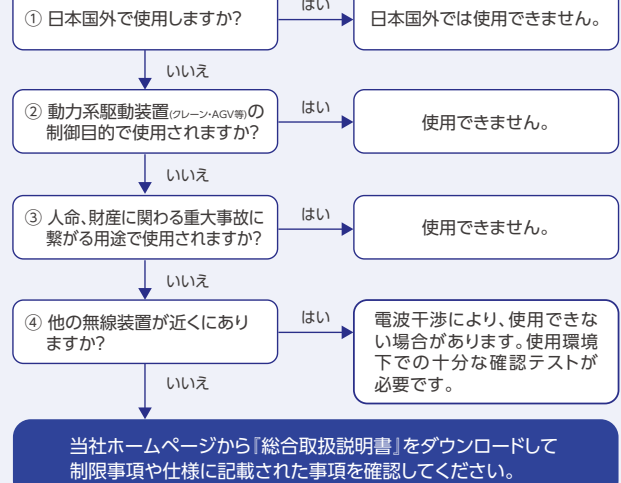

ワイヤレスコントロールユニット(PWS)は、使用用途に応じて、下記表より2タイプから選択できます。

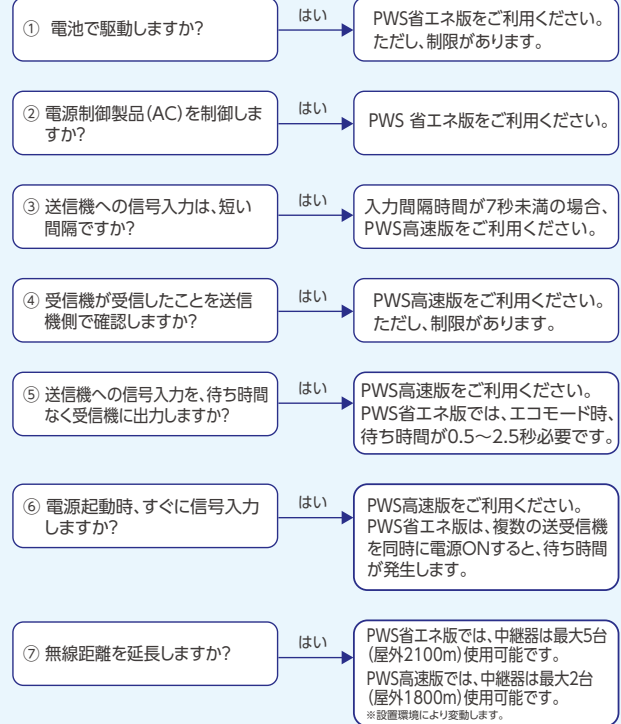

さらに詳しい製品情報は [パトライト](#)

検索

www.patlite.co.jp

受注センター

TEL 03-6856-7666 (代) FAX 03-6856-7667

価格・納期・商品選定について

(受付) 平日8:45~17:30 (土・日・祝日・当社休業日を除く)

技術・修理相談窓口：(無料) 0120-497-090

ご注文・価格・納期等は販売店または受注センターにお問い合わせください (受付) 平日9:00~17:00 (土・日・祝日・当社休業日を除く)

●カタログに記載の寸法、仕様および価格などは予告なく変更する場合がございますので、最新の情報については必ず仕様書等でご確認ください。●配線図中の配線コード、ヒューズ、ネジなどは特に記載のあるもの以外、付属しておりません。●カタログに記載の性能表記は、設置条件により満たされない場合があります。●製品の色調は印刷のため、実際の色と異なって見える場合があります。●価格には消費税、取付工事費等は含まれておりません。●PATLITE、パトライト及び製品名は、株式会社パトライトの登録商標または商標です。●記載の会社及び製品名は、各社の登録商標または商標です。



ISO14001:2015 認証取得
三田工場、辰野工場は、国際標準化機構が定めるISO14001(環境マネジメントシステムに関する規格)の認証を取得しています。

安全に関する
ご注意

正しく安全にお使いいただくため、ご使用前に必ず「取扱説明書」をよくお読みのうえ、正しくご使用ください。

株式会社 **パトライト**

大阪本社 〒541-0056 大阪市中央区久太郎町4-1-3
東京本社 〒141-0032 東京都品川区大崎1-6-1

カタログ番号 S-AH08C

2108(WEB)